

 **reellex**

**DVD-плеер
DC-8220**



DIVX

+

**DVD
VIDEO**

**РУКОВОДСТВО
ПОЛЬЗОВАТЕЛЯ**

СОДЕРЖАНИЕ

ВАЖНАЯ ИНФОРМАЦИЯ	2	Заставка	10
Предупреждения	2	HDCD	11
БАЗОВАЯ ИНФОРМАЦИЯ	3	Закладка	11
Функции, поддерживаемые		НАСТРОЙКА АКУСТИКИ	11
DVD дисками	3	Настройка аудиовыхода	11
Согласование формата записи		SPDIF выход	11
и формата телевизора	3	Настройка караоке	11
Использование диска	4	НАСТРОЙКА DOLBY DIGITAL	12
Хранение диска	4	2-х канальный звук	12
Структура диска	4	Уровень сглаживания	12
Поддерживаемые форматы	4	НАСТРОЙКА ВИДЕО	13
ПЕРВОЕ ЗНАКОМСТВО	5	Компонентный сигнал	13
Комплект поставки	5	Тип развертки	13
Передняя панель	5	Четкость	13
Задняя панель	5	Яркость	13
Дисплей плеера	5	Контрастность	13
ПОДКЛЮЧЕНИЕ ПЛЕЕРА	6	ВЫБОР ПРЕДПОЧТЕНИЙ	13
Подключение к телевизору с помощью		Система цветности	13
кабеля Scart	6	Аудио	14
Подключение к телевизору с помощью		Субтитры	14
AV кабеля	6	Меню диска	14
Подключение к телевизору и аудио		Возрастные ограничения	14
системе	6	Настройка пароля	14
Подключение к телевизору и усилителю		Сброс настроек	15
через коаксиальный аудиовход	6	ВОЗМОЖНЫЕ ПРОБЛЕМЫ И	
ПУЛЬТ УПРАВЛЕНИЯ	7	СПОСОБЫ ИХ УСТРАНЕНИЯ	16
Подготовка пульта к работе	7	ОСНОВНЫЕ ТЕХНИЧЕСКИЕ	
Функции пульта	7	ХАРАКТЕРИСТИКИ	16
ОСОБЕННОСТИ ПРОСМОТРА	8		
Режим Караоке	8		
MPEG4	9		
MP3	9		
JPEG	9		
Kodak picture CD	9		
МЕНЮ ПЛЕЕРА	10		
БАЗОВЫЕ НАСТРОЙКИ	10		
Формат экрана	10		
Настройка ракурсов	10		
Язык меню	10		
Субтитры	10		

ВАЖНАЯ ИНФОРМАЦИЯ

ВНИМАНИЕ: ПЕРЕД НАЧАЛОМ ЭКСПЛУАТАЦИИ ПРИБОРА ОБЯЗАТЕЛЬНО ПРОЧИТАЙТЕ НАСТОЯЩЕЕ РУКОВОДСТВО И СОБЛЮДАЙТЕ ВСЕ ПРЕДУПРЕЖДЕНИЯ И ИНСТРУКЦИИ, ЗАФИКСИРОВАННЫЕ В ЭТОМ РУКОВОДСТВЕ И НА DVD ПЛЕЕРЕ.

CAUTION

RISK OF ELECTRIC SHOCK
DO NOT OPEN

Никогда не снимайте крышку устройства. Это может привести к удару электрическим током.



Этот символ является предупреждением потребителя о том, что в данном устройстве имеется высокое электрическое напряжение.



Этот символ является предупреждением потребителя о необходимости соблюдения действий и принципов, описанных в данном руководстве.



Этот символ является знаком соответствия оборудования требованиям CLASS II (двойная изоляция).

ПРЕДУПРЕЖДЕНИЯ:

- Устройство предназначено для работы от сети 220 В частотой 50 Гц.
- Если устройство находилось на холоде, то перед его включением в течение 3-4 часов необходимо дождаться полного испарения конденсата.
- Устанавливайте устройство на ровной горизонтальной поверхности, не подверженной вибрации
- Чтобы избежать удара электрическим током, всегда вставляете вилку в розетку полностью (до упора).
- Не размещайте устройство вблизи источников тепла (больше 40 град.), включая радиаторные батареи, холодильники, мощные усилители, места попадания прямого солнечного света и пр.
- Все отверстия в корпусе устройства предназначены для обеспечения его правильной вентиляции и охлаждения. Никогда не закрывайте вентиляционные отверстия и не устанавливайте устройство в местах, способных помешать его нормальному охлаждению.
- Для снижения риска возгорания или удара электрическим током, не подвергайте это устройство воздействию воды и высокой влажности (больше 90%).
- Не эксплуатируйте устройство вблизи источников воды. При попадании воды или других посторонних предметов вовнутрь устройства - немедленно отключите его от сети и обратитесь в сервисный центр.
- В случае появления признаков нестабильной работы или поломки устройства (механические деформации и повреждения, дым, посторонний звук, специфический запах) необходимо срочно выключить устройство из сети и обратиться в сервисный центр.
- Сервисное обслуживание и ремонт этого устройства может осуществляться только специально подготовленными специалистами.
- Никогда не вскрывайте устройство самостоятельно.
- В этом устройстве используется лазер. Любые попытки самостоятельно произвести процедуры, не описанные данным руководством, могут привести к радиационному облучению.
- Отключайте устройство от сети переменного тока во время грозы, а также, если не планируете использовать устройство длительное время.

- Не пытайтесь закрывать (или открывать) лоток для дисков путем прямого механического воздействия на него.
- Не вставляйте в лоток для диска посторонние предметы.
- Верхняя и задняя панели устройства могут нагреваться в процессе работы. Это не является неисправностью.
- По завершению работы устройства, извлеките диск и отключите устройство от сети.
- Перед чисткой устройства обязательно отключите его от сети переменного тока. Не используйте для чистки устройства жидкости, алкоголь, аэрозоли и абразивные материалы.



Это устройство оборудовано системой защиты авторских прав, защищенной сертификатами об авторских правах и патентами США и принадлежащей компании Macrovision Corporation и другим владельцам. Использование этой технологии разрешается компанией Macrovision Corporation и может быть предназначено для домашнего использования ограниченным кругом лиц, если иное не предусмотрено соглашением с Macrovision corporation. Реинженеринг и дизассемблирование этой технологии запрещены и преследуются по закону.

Все торговые марки и товарные знаки, упомянутые в этом руководстве, принадлежат их соответствующим владельцам

БАЗОВАЯ ИНФОРМАЦИЯ

Функции, поддерживаемые DVD дисками

DVD диски имеют множество специальных функций, поддержка которых зависит от возможностей плеера и каждого отдельно взятого диска.



Региональные коды и зональная блокировка

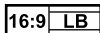

Масштабирование изображения



Режим окружающего звука Dolby digital surround sound



Защита от просмотра нежелательных программ



До 8 языковых аудиодорожек



До 4 ракурсов камеры



До 32 языков субтитров



Специальные субтитры

Согласование формата записи и формата телевизора

Телевизоры чаще всего имеют соотношение сторон 4:3 или 16:9. Приведенная ниже таблица помогает разобраться в принципах отображения видео и кинофильмов различных форматов на разных экранах телевизоров.

Формат изображения на диске	Формат экрана телевизора		
	4:3		16:9
	PanScan	Letter	Wide
4:3			
16:9			

Использование диска



- Устанавливайте диск рабочей поверхностью вниз.



- Не приклеивайте бумагу или другие предметы к диску.



- Отпечатки пальцев и пыль ухудшают качество звука и изображения. Очистите диск слегка увлажненной мягкой тканью движениями от центра к краю.



- Не используйте для очистки диска бензин, различные растворители и антистатика. Не протирайте диск круговыми движениями.

Хранение диска

- Не храните диск вблизи источников тепла и в зоне попадания прямых солнечных лучей.
- Не храните диск во влажных и пыльных местах.
- Храните диски в коробочках в вертикальном положении. В противном случае диски могут получить царапины или покоробиться.

Структура диска

Обычно DVD диск разделен на разделы, которые, в свою очередь, разбиты на главы. Аудио CD разделен на дорожки.



Каждый раздел, глава и дорожка имеют номер, по которому можно выбрать соответствующие раздел, главу или дорожку.

Примечание: Некоторые диски могут не иметь таких номеров.

Поддерживаемые форматы

Наименование	Обозначение	Комментарий
DVD видео		Видео-изображение со звуком
DivX		
MPEG4		
XviD		
Video CD		
Super Video CD		Звук
Audio CD		
Mp3		
WMA		
HDCD		
Караоке CD+G	CD+G	Видео, звук, титры
JPEG		Растровое изображение (фото)
Kodak picture CD		
DVD-R/RW		Тип носителей информации
DVD+R/RW		
CD-R		
CD-RW		

Примечание: некоторые диски, в силу особенностей их изготовления, могут не воспроизводиться на данном устройстве или воспроизводиться с проблемами

ПЕРВОЕ ЗНАКОМСТВО

Комплект поставки



DVD-плеер DC-8220



Аудио-видео кабель



2 батарейки AAA



Гарантийный сертификат



Пульт дистанционного управления



Руководство пользователя

Передняя панель

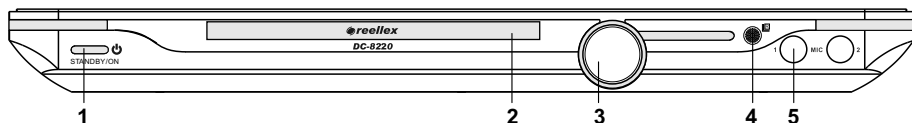

1. Кнопка включения энергопитания
2. Лоток дисковогода
3. Информационный дисплей
4. Приемный сенсор пультa ДУ
5. Микрофонный вход

Задняя панель

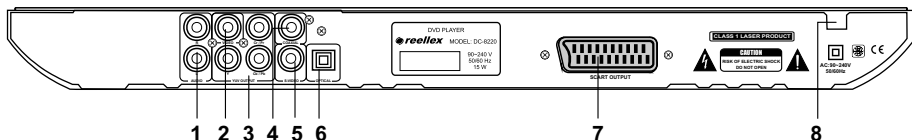

1. Стереo выход
2. Видеoвыход
3. Y Cb/Pb Cr/Pr видеoвыход
4. Коаксиальный аудиoвыход
5. S-video видеoвыход
6. Оптический выход
7. SCART выход
8. Кабель питания 220 В

Дисплей плеера



1. Индикатор "Воспроизведение"
2. Индикатор DVD диска
3. Индикатор Video CD диска
4. Информация зависит от режима
5. Индикатор "Пауза"
6. Индикатор Dolby
7. Индикатор Mpeg4
8. Индикатор "Пауза"
9. Индикатор CD диска
10. Индикатор DTS digital
11. Индикатор MP3

ПОДКЛЮЧЕНИЕ ПЛЕЕРА

Подключение к телевизору с помощью кабеля Scart

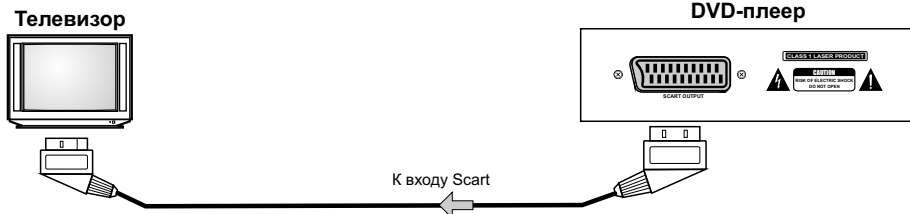

Подключение к телевизору с помощью AV кабеля или S-video

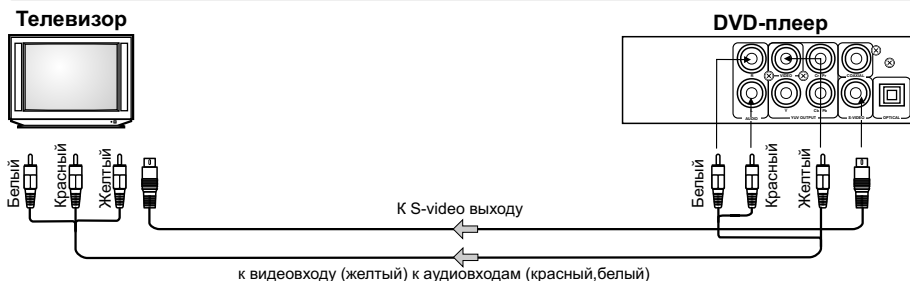

Подключение с помощью S-video является более предпочтительным, чем AV кабелем. При использовании S-video не подключайте желтый видеокабель AV кабель.

Подключение к телевизору и аудиосистеме через YUV видеовход

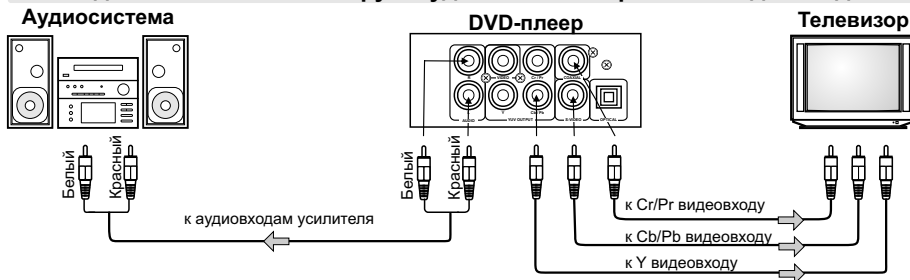

Подключение к телевизору и усилителю через цифровой аудиовход

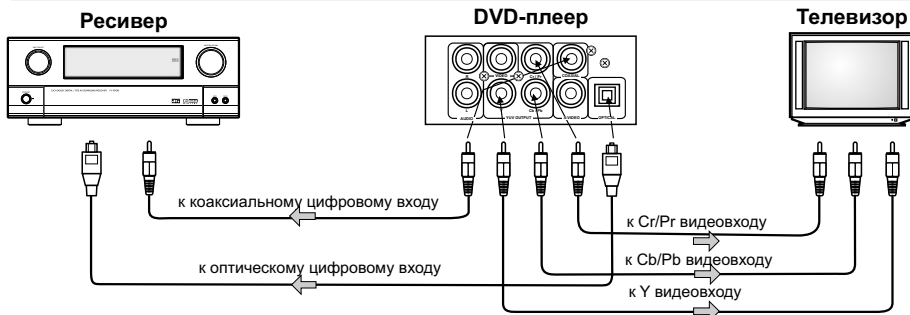

ПУЛЬТ УПРАВЛЕНИЯ

Подготовка пульта к работе

Перед использованием пульта дистанционного управления необходимо установить в него батарейки, соблюдая указанную на пульте и батарейках полярность.

Обратите внимание, что расстояние между пультом и плеером не должно превышать 7 метров, а угол - 30 град.

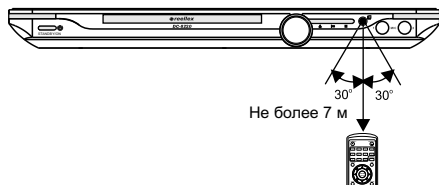

Примечание:

- Не используйте разные типы или новые и старые батарейки одновременно.
- При длительном неиспользовании, извлеките батарейки из пульта.
- Внимание! Падение, удары и воздействие влаги могут повредить пульт.

Функции пульта

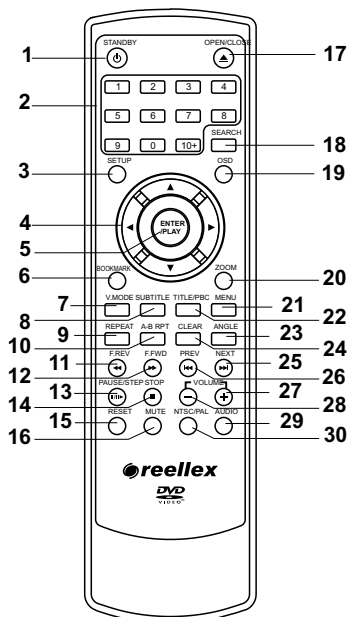

1. STANDBY

Переводит плеер из режима "ожидания" в рабочий режим и обратно.

2. Цифры 0-9, 10+

Цифровые кнопки для ввода времени, выбора главы, раздела, трека и т.п.

3. SETUP

Активирует меню настроек DVD плеера.

4. CURSOR

Управляет перемещением курсора при работе с меню.

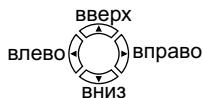

5. ENTER/PLAY

Активирует просмотр или подтверждает выбор при работе с меню.

6. BOOKMARK

Режим **BOOKMARK** позволяет установить до 12 контрольных точек (закладок). Кнопка **BOOKMARK** активирует меню закладок. Для того, чтобы сохранить или, наоборот, начать воспроизведение с соответствующей закладки, выберите с помощью клавиш **^**, **v**, **>** соответствующую ячейку и нажмите **ENTER/PLAY**.

1	2	3	4	5	6
7	8	9	10	11	

Press Play Key To Mark

7. V.MODE

Переключает режимы видеовыхода между S-Video, YUV, Прогрессив. развертка, RGB.

8. SUBTITLE

Переключает языки субтитров доступные на данном диске.

9. REPEAT

Активирует режим повторного воспроизведения. Каждое нажатие этой кнопки изменяет режим повтора в циклическом порядке: повтор главы > повтор раздела > повтор всего диска > повтор отключен.

10. A-B REPEAT

Включает режим повтора выбранного фрагмента трека "от точки до точки" (для CD/VCD/SVCD) или глав (для DivX, DVD).

При первом нажатии этой кнопки выбирается начальная точка воспроизведения, при следующем нажатии - конечная. Третье нажатие приводит к сбросу настроек.

11. F.REV (◀) и 12. F.FWD (▶)

Ускоряет воспроизведение видео назад (◀) или вперед (▶). Каждое следующее нажатие - приводит к еще большему ускорению. Чтобы вернуться к нормальной скорости - нажмите кнопку **ENTER/PLAY**.

13. PAUSE (||) / STEP (II)

Приостанавливает воспроизведение. Длительное нажатие на кнопку **STEP** переводит плеер в режим кадрового просмотра. Чтобы вернуться в нормальный режим - нажмите кнопку **ENTER/PLAY**.

14. STOP ■

Останавливает просмотр, выводя на экран стартовое изображение. Для продолжения воспроизведения нажмите на кнопку **ENTER/PLAY**. Двойное нажатие кнопки **STOP** окончательно остановит показ видео.

15. RESET

Возвращает плееру заводские настройки (пароль пользователя остается неизменным).

16. MUTE

Включает/отключает звук (режим "Тихо").

17. OPEN/CLOSE ▲

Открывает/Закрывает дисковод.

18. SEARCH

Выводит на экран меню поиска. Для перемещения по меню используйте клавиши курсора **▲** и **▼**. Для выбора пункта меню нажмите **ENTER/PLAY**. Вторичное нажатие на кнопку **SEARCH** - отключает режим поиска.

19. OSD

Переключает различные режимы отображения информационных сообщений о времени просмотра раздела или главы диска.

20. ZOOM

Включает режим масштабирования. Каждое следующее нажатие кнопки **ZOOM** изменяет масштаб изображения на экране.

21. MENU

Вызывает меню DVD диска, установленно в лотке DVD плеера (зависит от диска).

22. TITLE/PBC

Активирует режим управления порядком показа глав и разделов (зависит от диска). Для выбора фрагментов используйте цифры.

23. ANGLE

Позволяет сменить ракурс (зависит от наличия или отсутствия на диске записи различных ракурсов).

24. CLEAR

Удаляет набранную информацию. Краткое нажатие удаляет один символ, длительное - все символы.

25. NEXT (▶▶) и 26. PREVIOUS (◀◀)

Кнопки перехода к предыдущему (◀◀) или последующему (▶▶) разделу, главе или дорожке.

27. VOLUME (+) и 28. VOLUME (-)

Увеличивает (+) или уменьшает (-) громкость, а также в режиме караоке изменяет баланс между голосом и музыкой, идентичен регулятору громкости на плеере.

29. AUDIO

Переключает режимы звука, доступные на данном диске.

30. PAL/NTSC

Переключает режимы отображения цвета PAL/NTSC/AUTO.

Примечание:

- если какая-либо из описанных функций не поддерживается текущим диском, то при попытке ее использования на экране телевизора появится знак ☹

ОСОБЕННОСТИ ПРОСМОТРА

Режим Караоке

Режим КАРАОКЕ предназначен для исполнения песен под фонограмму.

Чтобы активировать режим КАРАОКЕ, вставьте диск с песнями караоке, подключите микрофон (стр. 5).

Отрегулируйте уровень голоса с помощью изменения громкости микрофона (стр. 12).

Отрегулируйте баланс между фонограммой и голосом с помощью клавиш управления громкости, расположенных на пульте управления.

MPEG4

MPEG4 - стандарт кодирования аудиовидеоинформации, разработанный "Moving Pictures Experts Group". Благодаря высокой степени сжатия, фильмы, записанные в формате MPEG4, имеют значительно меньший размер, чем фильмы в форматах VCD (MPEG1) или DVD (MPEG2).



Выберите файл с помощью клавиш **Λ** и **∨** и нажмите **ENTER/PLAY** для просмотра.

Примечания:

1. Формат MPEG4 имеет несколько разновидностей, например, XviD, AVI, DivX.
2. Производитель не гарантирует воспроизведения дисков, подготовленных с помощью нестандартных технологий.

MP3

При успешном прочтении MP3 диска на экране будет показано навигационное меню.

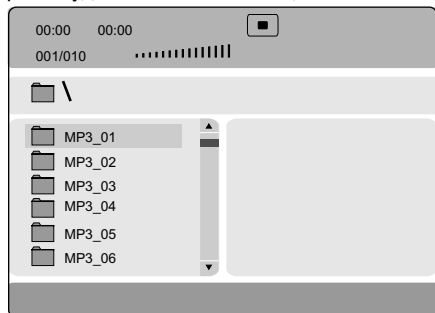

Выберите файл или папку с помощью клавиш **Λ** и **∨** и нажмите **ENTER/PLAY** входа в папку или воспроизведения файла. Для возврата в предыдущее меню нажмите клавишу **<**, а для пролистывания страниц - **PREV (◀)** и **NEXT (▶)**.

JPEG

При успешном прочтении JPEG диска на экране будет показано навигационное меню. С помощью клавиш **Λ** и **∨** выберите файл и нажмите **ENTER/PLAY** для начала просмотра.

Кнопки **PREV (◀)** или **NEXT (▶)** обеспечивают переход к предыдущему или следующему изображению соответственно.

Кнопка **PAUSE (||)** останавливает смену изображений. Для продолжения просмотра, нажмите **ENTER/PLAY**.

Нажмите **ZOOM** для входа в режим масштабирования и кнопки **F.REV (◀)** и **F.FWD (▶)**, для изменения масштаба, а клавиши **Λ**, **∨**, **<**, **>** для перемещения увеличенного изображения.

Kodak picture CD

При успешном прочтении диска Kodak Picture CD показ слайдшоу начинается автоматически. Изображения чередуются последовательно, масштабируясь до размеров экрана. Для выбора эффекта перехода нажмите кнопку **PROG**. Для остановки используйте кнопку **PAUSE (||)**, а **NEXT (▶)** или **PREV (◀)** для смены изображения. Чтобы возобновить автоматический показ слайдов нажмите **ENTER/PLAY**.

Для поворота изображения используйте курсор: Влево (**<**), Вправо (**>**), Зеркально (**∨**), Вернуться к исходному (**Λ**). При переходе к новому изображению оно будет загружено в нормальном виде.

Нажатие кнопки **ZOOM** включает режим масштабирования. В этом режиме кнопки **F.FWD (◀)** и **F.REV (▶)** увеличивают и уменьшают масштаб изображения. Повторное нажатие кнопки **ZOOM** выключает режим масштабирования и возвращает изображение к размерам экрана.

Примечание: В режиме масштабирования функции поворота изображения и слайдшоу не работают.

Кнопка **STOP (■)** включает режим отображения изображений в виде пиктограмм. Используйте кнопки **NEXT (▶)** или **PREV (◀)** для перехода между изображениями, а клавиши **Λ**, **∨**, **<**, **>** для перемещения между пиктограммами. Для просмотра пиктограммы на весь экран, нажмите **ENTER/PLAY**.

МЕНЮ ПЛЕЕРА

Все основные настройки плеера можно сделать в меню плеера, которое активируется нажатием кнопки **SETUP**. Меню состоит из следующих разделов: базовые настройки, настройка звука, настройка Dolby, настройка видео и настройка предпочтений.

Для навигации внутри меню используйте клавиши **Λ**, **V**, **<**, **>** и **ENTER/PLAY**. Для выхода из меню выберите раздел выхода из меню или нажмите **SETUP**.

БАЗОВЫЕ НАСТРОЙКИ

Формат экрана

Особенности работы телевизора с различными форматами видео описаны в разделе "Согласование формата записи и формата телевизора" (с.3)

Старт	Аудио	Dolby	Видео	Выбор
– БАЗОВЫЕ НАСТРОЙКИ –				
Формат экрана	PanScan		PanScan	
Ракурс	Вкл		Letter	
Язык меню	РУС		Wide	
Субтитры	Выкл			
Заставка	Вкл			
HDCD	1X			
Закладка	Вкл			
Настройка формата экрана телевизора				

Настройка ракурсов

Включить/выключить возможность просмотра под разными ракурсами (если на диске записаны разные ракурсы съемки).

Старт	Аудио	Dolby	Видео	Выбор
– БАЗОВЫЕ НАСТРОЙКИ –				
Формат экрана	PanScan			
Ракурс	Вкл		Вкл	
Язык меню	РУС		Выкл	
Субтитры	Выкл			
Заставка	Вкл			
HDCD	1X			
Закладка	Вкл			
Настройка ракурсов				

Язык меню

Выбор языка меню и экранных сообщений.

Старт	Аудио	Dolby	Видео	Выбор
– БАЗОВЫЕ НАСТРОЙКИ –				
Формат экрана	PanScan			
Ракурс	Вкл			
Язык меню	РУС		Английский	
Субтитры	Выкл		Испанский	
Заставка	Вкл		Русский	
HDCD	1X			
Закладка	Вкл			
Настройка языка меню				

Субтитры

Включить/выключить возможность просмотра видео с субтитрами (если диск содержит субтитры)

Старт	Аудио	Dolby	Видео	Выбор
– БАЗОВЫЕ НАСТРОЙКИ –				
Формат экрана	PanScan			
Ракурс	Вкл			
Язык меню	РУС			
Субтитры	Выкл		Вкл	
Заставка	Вкл		Выкл	
HDCD	1X			
Закладка	Вкл			
Скрытые титры				

Заставка

Включить/выключить режим заставки.

Старт	Аудио	Dolby	Видео	Выбор
– БАЗОВЫЕ НАСТРОЙКИ –				
Формат экрана	PanScan			
Ракурс	Вкл			
Язык меню	РУС			
Субтитры	Выкл			
Заставка	Вкл		Вкл	
HDCD	1X		Выкл	
Закладка	Вкл			
Заставка экрана				

HDCD

HDCD диски - это аудиодиски с увеличенной до 20 bit разрядностью. Установка более высокого значения частоты дискретизации соответствуют более высокому качеству звучания.

Старт	Аудио	Dolby	Видео	Выбор
– БАЗОВЫЕ НАСТРОЙКИ –				
Формат ТВ экрана	PanScan			
Ракурс	Вкл			
Язык меню	РУС			
Субтитры	Выкл			
Заставка	Вкл			
HDCD	1X	Выкл		
Закладка	Вкл	1 X		
		2 X		
Фильтр				

Закладка

Функция позволяет продолжать просмотр видео с того момента, на котором он был прерван ранее.

Старт	Аудио	Dolby	Видео	Выбор
– БАЗОВЫЕ НАСТРОЙКИ –				
Формат ТВ экрана	PanScan			
Ракурс	Вкл			
Язык меню	РУС			
Субтитры	Выкл			
Заставка	Вкл			
HDCD	1X			
Закладка	Вкл	Вкл		
		Выкл		
Настройка последней памяти				

НАСТРОЙКА АКУСТИКИ

Настройка аудиовыхода

Вы можете установить один из двух способов микширования звука (Лев/Прав, Стере).

Старт	Аудио	Dolby	Видео	Выбор
– НАСТРОЙКА АКУСТИКИ –				
Аудиовыход	ЛвПр		Лев/Прав	
Spdif выход	Выкл		Стере	
Настройка караоке				
Настройка аудиовыхода				

Spdif выход

При выборе Spdif выкл - звук будет выведен на аналоговые 5.1 выходы плеера. При выборе Spdif Raw (не декодированный сигнал) или Spdif Pcm (декодированный сигнал) - звук будет передан через оптический или коаксиальный выходы.

Старт	Аудио	Dolby	Видео	Выбор
– НАСТРОЙКА АКУСТИКИ –				
Аудиовыход	ЛвПр		Лев/Прав	
Spdif выход	Выкл		Spdif выкл	
Настройка караоке			Spdif/Raw	
			Spdif/Pcm	
Настройка Spdif				

Настройка караоке

В этом разделе меню, Вы можете настроить воспроизведение уровня громкости микрофона для исполнения Караоке.

Старт	Аудио	Dolby	Видео	Выбор
– НАСТРОЙКА АКУСТИКИ –				
Аудиовыход	ЛвПр		Лев/Прав	
Spdif выход	Выкл		Стере	
Настройка караоке				
Настройка микрофона				

АКТИВАЦИЯ МИКРОФОНА

Выберите один из двух возможных режимов: микрофон включен или микрофон выключен.

Старт	Аудио	Dolby	Видео	Выбор
– НАСТРОЙКА МИКРОФОНА –				
Мик		Вкл	Вкл	
Громкость микрофона	15	Выкл		
Уровень эха	05			
Настройка микрофона				

УСТАНОВКА УРОВНЯ ГРОМКОСТИ

Большее значение соответствует большему уровню громкости.

Старт	Аудио	Dolby	Видео	Выбор
– НАСТРОЙКА МИКРОФОНА –				
Мик		Вкл		
Громкость микрофона	15			
Уровень эха	05			
Настройка громкости микрофона				

УСТАНОВКА УРОВНЯ ЭХА

Большее значение соответствует большему уровню эха.

Старт	Аудио	Dolby	Видео	Выбор
– НАСТРОЙКА МИКРОФОНА –				
Мик		Вкл		
Громкость микрофона	15			
Уровень эха	05			
Настройка уровня эха				

Старт	Аудио	Dolby	Видео	Выбор
– НАСТРОЙКА АКУСТИКИ –				
Настройка микрофона				
Уровень микрофона	00			
Настройка уровня микрофона				

НАСТРОЙКА DOLBY DIGITAL

2-х канальный звук

При подключении к внешнему усилителю/декодеру с декодером Dolby Digital Вы можете установить тип этого выхода: Stereo, Mono лев., Mono прав. или Mono.

Старт	Аудио	Dolby	Видео	Выбор
– Настройка Dolby Digital –				
2-х канальный звук	Моно	Сtereo		
Сглаживание		Моно лев.		
		Моно прав.		
		Моно		
Настройка 2-х канального звука				

Уровень сглаживания

Для выравнивания уровня звука при значительных перепадах громкости звука Вы можете отрегулировать уровень сглаживания громкости, что бывает важно, например, ночью.

Старт	Аудио	Dolby	Видео	Выбор
– Настройка Dolby Digital –				
2-х канальный звук	Моно			
Сглаживание				
		–	–	Полный
		–	–	3/4
		–	–	1/2
		–	–	1/4
		–	–	Выкл
Сглаживание уровня выкл.				

НАСТРОЙКА ВИДЕО

Компонентный сигнал

Выбор типа сигнала зависит от способа соединения плеера с телевизором.

Старт	Аудио	Dolby	Видео	Выбор
– Настройка видео –				
Компон. сигнал	S-Video	S-Video		
Тип развертки		YUV		
Четкость	Средняя	RGB		
Яркость	00			
Контрастность	00			
Компонентный сигнал				

Тип развертки

Настройте режим развертки в соответствии с типом Вашего телевизора.

Старт	Аудио	Dolby	Видео	Выбор
– Настройка видео –				
Компон. сигнал	S-Video			
Тип развертки		Прогрессивная		
Четкость	Средняя	Черезстрочная		
Яркость	00			
Контрастность	00			
Установка типа развертки				

Четкость

Выберите уровень четкости изображения.

Старт	Аудио	Dolby	Видео	Выбор
– Настройка видео –				
Компон. сигнал	S-Video			
Тип развертки				
Четкость	Средняя	Высокая		
Яркость	00	Средняя		
Контрастность	00	Низкая		
Четкость				

Яркость

Выберите уровень яркости изображения.

Старт	Аудио	Dolby	Видео	Выбор
– Настройка видео –				
Компон. сигнал	RGB			
Тип развертки				
Четкость	Средняя			
Яркость	00			
Контрастность	00			
Яркость				

Контрастность

Выберите уровень контрастности видео.

Старт	Аудио	Dolby	Видео	Выбор
– Настройка видео –				
Компон. сигнал	RGB			
Тип развертки				
Четкость	Средняя			
Яркость	00			
Контрастность	00			
Контрастность				

ВЫБОР ПРЕДПОЧТЕНИЙ

Здесь можно установить свои предпочтения.

Система цветности

Выберите систему кодировки цвета, которая соответствует требованиям Вашего телевизора.

Старт	Аудио	Dolby	Видео	Выбор
– Настройка предпочтений –				
Цветность	PAL	PAL		
Аудио	Рус	Авто		
Субтитры	Рус	NTSC		
Меню диска	Рус			
Ограничения				
Пароль				
Сброс				
Настройка стандарта цветности тел-ра				

Аудио

Выбор предпочтительного языка звука.

Старт	Аудио	Dolby	Видео	Выбор
– Настройка предпочтений –				
Цветность	PAL		Английский	
Аудио	Рус		Французский	
Субтитры	Рус		Испанский	
Меню диска	Рус		Китайский	
Ограничения			Японский	
Пароль			Корейский	
Сброс			Русский	
			Тайский	
Предпочтительный язык звука				

Субтитры

Выбор предпочтительного языка субтитров.

Старт	Аудио	Dolby	Видео	Выбор
– Настройка предпочтений –				
Цветность	PAL		Английский	
Аудио	Рус		Французский	
Субтитры	Рус		Испанский	
Меню диска	Рус		Китайский	
Ограничения			Японский	
Пароль			Корейский	
Сброс			Русский	
			Тайский	
Предпочтительный язык субтитров				

Меню диска

Выбор предпочтительного языка меню DVD диска.

Старт	Аудио	Dolby	Видео	Выбор
– Настройка предпочтений –				
Цветность	PAL		Английский	
Аудио	Рус		Французский	
Субтитры	Рус		Испанский	
Меню диска	Рус		Китайский	
Ограничения			Японский	
Пароль			Корейский	
Сброс			Русский	
			Тайский	
Предпочтительный язык меню				

Возрастные ограничения

Для того, чтобы установить ограничения доступа к дискам необходимо:

1. Отключить режим пароля.
2. Установить ограничения.
3. Включить режим пароля.

Старт	Аудио	Dolby	Видео	Выбор
– Настройка предпочтений –				
Цветность	PAL		1 Kid saf	
Аудио	Рус		2 G	
Субтитры	Рус		3 PG	
Меню диска	Рус		4 PG 13	
Ограничения			5 PGR	
Пароль			6 R	
Сброс			7 NC17	
			8 Adult	
Настройка ограничений просмотра				

Рейтинг возрастных ограничений

G - без возрастных ограничений.

PG - разрешено к просмотру по решению родителей.

PG-13 - ряд материалов может быть недопустим для детей, младше 13 лет.

R - просмотр зрителями до 17 лет только в сопровождении взрослых.

NC-17 - недопустимо для зрителей младше 17 лет.

Adult - фильм только для взрослых.

Настройка пароля

В этом пункте меню можно включить или выключить режим пароля.

Старт	Аудио	Dolby	Видео	Выбор
– Настройка пароля –				
Запрос пароля	Вкл		Вкл	
Пароль			Выкл	
Запрос пароля				

ИЗМЕНИТЬ ПАРОЛЬ

Пароль, установленный заводом: **0000** Вы можете установить новый пароль, который также должен состоять из 4 цифр.

Старт	Аудио	Dolby	Видео	Выбор
– Настройка пароля –				
Запрос пароля	Вкл			
Пароль		Изменить		
Изменение пароля				

Старт	Аудио	Dolby	Видео	Выбор
– Настройка предпочтений –				
Старый пароль				
Новый пароль				
Подтвердить пароль				
OK				

Сброс настроек

Сброс всех настроек и возврат к заводским настройкам.

Старт	Аудио	Dolby	Видео	Выбор
– Настройка предпочтений –				
Цветность	PAL			
Аудио	Рус			
Субтитры	Рус			
Меню диска	Рус			
Ограничения				
Пароль				
Сброс		Сброс		
Восстановить заводские настройки				

ВОЗМОЖНЫЕ ПРОБЛЕМЫ И СПОСОБЫ ИХ УСТРАНЕНИЯ

Пожалуйста, перед обращением в сервисный центр, прочитайте описанные проблемы.

ПРОБЛЕМЫ	СПОСОБЫ УСТРАНЕНИЯ
Нет электропитания	Проверьте подключение плеера к рабочему источнику 220 В.
Нет изображения	Проверьте соединение плеера с телевизором.
	Проверьте работоспособность телевизора.
	Нажмите и удерживайте кнопку V.MODE до тех пор, пока изображение не вернется к норме.
Нет звука	Проверьте соединение плеера с устройством отображения звука.
	Проверьте работоспособность и настройки устройства отображения звука.
Проблемы с воспроизведением	Проверьте, правильно ли вставлен диск.
	Очистите поверхность диска
Плеер не реагирует на команды пульта	Уберите преграды между плеером и пультом управления.
	Проверьте батарейки и замените их в случае необходимости.
Проблемы с изображением	Проверьте диск на грязь и царапины. Очистите или замените диск
	Выключите плеер, подождите 10 сек. И вновь включите его.
Плеер не реагирует на команды	Причиной этого могут быть проблемы в электрической сети. Выключите плеер, подождите 10 сек. И вновь включите его.

ОСНОВНЫЕ ТЕХНИЧЕСКИЕ ХАРАКТЕРИСТИКИ

ПАРАМЕТР	ЗНАЧЕНИЕ
Поддерживаемые форматы	DVD-Video, MPEG-4, DivX 3.11, DivX 4, DivX 5, DivX Pro, XviD, VCD, Super VCD, CD-DA, HDCD, MP3, WMA, VCD Karaoke, DVD Karaoke, Karaoke CD+G, Kodak Picture CD, JPEG
Аудиовыходы	Сtereo: 1.8 В + 0.2 (10 кОм) (RMS)
	Цифровой оптический: -22.5 дБмВт
	Цифровой коаксиальный: 0.5 В п-п (75 Ом)
Видеовыходы	Композитный: 1.0 Вп-п + 0.2 (75 Ом)
	S-Video выход: яркость (Y) - 1.0 Вп-п (75 Ом) цветоразность (C) - 0.286 Вп-п (75 Ом)
	Компонентный (Y,Cb,Cr): Y - 1.0 Вп-п (75 Ом) Cb/Cr - 0.7 Вп-п (75 Ом)
	Прогрессивный (Y,Pb,Pr): Y - 1.0 Вп-п (75 Ом) Pb/Pr - 0.7 Вп-п (75 Ом)
	RGB (Scart): 0.7 Вп-п (75 Ом)
Требования к электросети	Напряжение (частота): ~90 В - 240 В (50/60 Гц)
	Потребляемая мощность: 15 Вт
Размеры (ШxГxВ)	360 мм x 195 мм x 38 мм
Масса	1,1 кг
Климатические требования	температура: 5°C - 35°C
	влажность: 5% - 80%

Примечание: Производитель оставляет за собой право изменять характеристики продукта.